

## スティッククリーナー SC-ST101

### 取扱説明書 (保証書付き)

ご使用前に必ずお読みください。

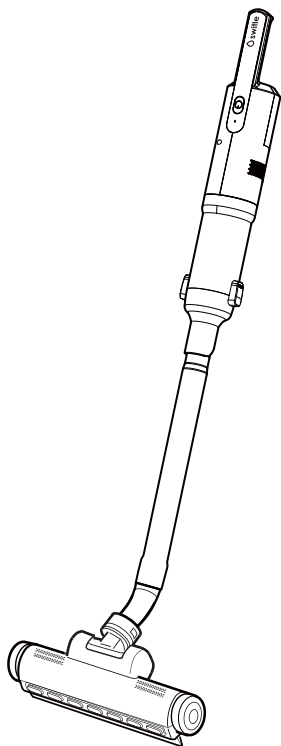

#### 目次



- 安全上のご注意 ..... 1~5
- 各部のなまえ ..... 6
- 接続のしかた ..... 7
- 充電のしかた ..... 8~9
- 使いかた ..... 9~10
- お手入れのしかた ... 11~13
- 電池を交換する/別売品 .. 14
- 故障かな?と思ったら .... 15
- 仕様 ..... 16
- 消耗部品について ..... 16
- 保証とアフターサービス ... 17
- お客さまご相談窓口 .... 17
- 修理メモ ..... 18
- 保証書 ..... 裏表紙

このたびはシリウススティッククリーナーをお買い上げいただき、ありがとうございます。正しくご使用いただくために、ご使用前に必ずこの取扱説明書をよくお読みください。なお、この取扱説明書には保証書がついています。お読みになった後も、お使いになる方がいつでも見られるところに大切に保管してください。

# 安全上のご注意

\*ご使用前に、この「安全上のご注意」をよくお読みの上、正しくお使いください。

\*ここに示した注意事項は、製品を安全に正しくお使いいただき、お使いになる方や他の人々への危害や損害を未然に防止するためのものです。また注意事項は、危害や損害の大きさと切迫の程度を明示するために、誤った取扱いをすると生じることが想定される内容を「危険」「警告」「注意」の3つに区分しています。いずれも安全に関する重要な内容ですので、必ず守ってください。

-  **危険** 誤った取扱いをしたときに、死亡または重傷を負う危険が切迫しているもの
-  **警告** 誤った取扱いをしたときに、死亡または重傷を負う可能性があるもの
-  **注意** 誤った取扱いをしたときに、使用者が傷害を負ったり、物的損害の可能性のあるもの

## 絵表示例と絵表示の意味



⊘記号は、禁止の行為であることを告げるものです。図の中や近傍に具体的な禁止内容（左図の場合は分解禁止）が描かれています。



●記号は、行為を強制したり指示したりする内容を告げるものです。図の中に具体的な指示内容（左図の場合は電源プラグをコンセントから抜いてください）が描かれています。

\*お読みになった後は、お使いになる方がいつでも見られるところに必ず保管してください。

## 危険



直射日光が当たる場所や、高温になる場所（火やストーブのそば、炎天下など）や引火性ガスの発生する場所で、使用したり充電したり放置したりしない。  
本体の変形・変色・故障や、爆発・火災の原因となります。

引火性あるものや火気のあるもの（灯油・ガソリン・たばこ・ベンジン・トナー・線香・火の消えていないたばこなど）を吸わせない。  
爆発・火災の原因となります。

火の中に投入したり、加熱しない。  
発火・火災・破裂・故障の原因となります。

充電端子をショートさせない。充電端子に金属片や鉛筆の芯などの導電性異物を入れたり接触させない。  
火災・故障の原因となります。

専用のACアダプターで、他の商品を使用したり、充電したりしない。また、専用のACアダプター以外は使用しない。  
異常発熱による発火・ショートの原因となります。

# 安全上のご注意

## 警告



**改造はしない。修理技術者以外の方は、分解したり修理をしない。**  
火災・感電・けがの原因となります。修理はお買い上げの販売店またはお客様相談室にご相談ください。



**故障・異常時には、直ちに使用を中止する。**  
そのまま使用すると、**発煙・発火・感電・けがに至る恐れがあります。**  
・ACアダプターのコードを動かすと表示ランプが点灯したり、しなかつたりする。  
・運転中に異常な音やこげくさい臭いがする。  
・ACアダプターや本体が異常に熱い、または煙が出ている。  
・ACアダプターや本体が変形したり、焦げている。  
※このような症状のときは**すぐに電源を切ってACアダプターをコンセントから抜き、お買い上げの販売店またはお客さまご相談窓口にご相談ください。**

**ACアダプターは必ずAC100-240Vで使用する。**  
火災・感電の原因となります。

**ACアダプターのコードは必ずゆとりを持たせて使用する。**  
コードが引っ張られたり、屈曲が繰り返されるとショートします。

**ACアダプターは清潔にする。プラグにほこりが付着している場合は拭き取る。**  
ショート・火災の原因となります。

**本体の接続部（ピン・差込端子）に金属物を附着させない。**  
感電・ショート・発火の原因となります。

**コンセントや配線器具の定格を超える使い方はしない。**  
たこ足配線等で定格を超えると、発熱による火災の原因となります。

**排気口・吸気口・本体のすき間に針金やつまようじなどの異物を入れない。**  
感電・けがの原因となります。

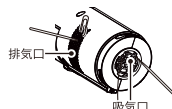

**倒したりぶつけるなど強い衝撃を与えない。**  
破裂・発熱・発火・液漏れ・故障の原因となります。

**子供だけで使わせたり、幼児の手の届くところやペットの近くで使用したり充電しない。**  
事故・感電・けがの原因となります。

**自分で意思表示ができない人だけで使わせない。**  
事故・感電・けがの原因となります。

**ACアダプターのコードやプラグが傷んだり、コンセント・充電端子の差し込みがゆるいときは使用しない。**  
感電・ショート・発火の原因となります。

**ACアダプターのコードを傷付けたり、破損したり、加工したり、無理に曲げたり、引っ張ったり、ねじったりしない。また、物をのせたり、挟み込んだり、高温部に近づけたりしない。**  
コードが破損し、火災・感電の原因となります。

**本体にACアダプターのコードを巻きつけない。また、ACアダプターのコードを束ねたまま充電しない。**  
コードがねじれて断線・ショート・火災・感電の原因となります。

**雷が鳴り出したら、ACアダプターに触れない。**  
落雷による感電の原因となります。



# 安全上のご注意

## ⚠ 警告

	<p>業務用として使用しない。また、不特定多数の人が使う場所に置かない。 連続過負荷による故障の恐れがあります。</p>
	<p>ACアダプターのコードがよじれたままでは使用しない。 ショートして火花が出ることがあります。</p> 
	<p>本体・ACアダプターに水をかけたり、水につけたりしない。また、浴室などの水のかかる所や湿気の多い所で使用しない。 ショート・感電・故障の原因となります。</p>
	<p>ぬれた手でACアダプター・プラグを抜き差ししない。 ショート・感電の原因となります。</p>
	<p>使用後や、ゴミを捨てたりお手入れをするときは、必ず運転を停止し、ACアダプターをコンセントから抜いて、プラグを本体の充電端子から引き抜く。 けがや絶縁劣化による感電や漏電火災の原因となります。</p>

## ⚠ 注意

	<p>コンセントからACアダプターを抜くときは、コードを持たずにACアダプターを持って引き抜く。 充電端子からプラグを取り外すときは、コードを持たずにプラグを持って引き抜く。 感電・断線・故障の原因となります。</p>
	<p>ご使用前に、フィルターセット（ダストフィルターパックン・メッシュフィルター・HEPAフィルター）・ダストカップ・丸型ヘッド・2in1ブラシ・延長パイプの取り付け状態を確認する。 本体の変形・発火・故障の原因となります。</p>
	<p>丸型ヘッドは延長パイプや本体から取り外してからお手入れする。 ショート・感電・故障の原因となります。</p>
	<p>火気に近付けて使用しない。 排気で炎が大きくなり火災の原因となります。また本体の変形によるショート・発火の原因となります。</p>
	<p>丸型ヘッドや2in1ブラシをふさいで長時間使用しない。 本体の変形・発火・故障の原因となります。</p>
	<p>本体の吸込口や排気口をふさいで使用しない。 本体の変形・発火・故障の原因となります。</p>
	<p>フィルターセット（ダストフィルターパックン・メッシュフィルター・HEPAフィルター）を取り外したまま使用しない。 故障の原因となります。</p>
	<p>丸型ヘッドや2in1ブラシを壁や家具などに強くぶつけない。 変形・破損・故障・壁や家具などを傷つける原因となります。</p>
	<p>屋外で使用しない。 故障の原因となります。</p>
	<p>土間など土足で歩く場所を掃除しない。 土や砂がついた丸型ヘッドにより、床や壁が傷つく原因となります。また、フィルターが目づまりしやすくなります。</p>

# 安全上のご注意

## ⚠ 注意



次のようなものは吸わせない。

- ・水や油などの液体、湿ったゴミなど
- ・ガラス、ビン、針、つまようじ、多量の砂
- ダストカップの傷つき、メッシュフィルター・HEPAフィルターの破れ・故障の原因となります。
- ・多量の粉体（消火器の粉など）
- ・長いひも、じゅうたんの房など
- 故障の原因となります。
- ・大きなゴミ

あめ玉の包みやティッシュペーパーなどの大きなゴミは、取り除いてからお掃除をしてください。吸気路、丸型ヘッド内につまる原因となります。

壁に立てかけて保管・収納しない。

転倒させないように保管・収納してください。転倒すると、けが・故障の原因となります。

充電直後はACアダプターに触れない。

ACアダプターが高温になり、やけどの可能性あります。

ACアダプターを取り付けたまま持ち運んだり、保管したりしない。

破損の原因となります。

丸型ヘッドの可動範囲を超えて無理に回さない。

故障・破損の原因となります。



浴室など水のかかる所や湿気の多い所に保管しない。

絶縁劣化により感電することがあります。

## 電池パックの取り扱いについて

## ⚠ 危険



電池パック（リチウムイオン電池）から漏れた液が目に入ったときは、すぐに水で洗い流し、医師の治療を受ける。

目に障害が起きる恐れがあります。



次のことをしない。

- ・分解・改造をしない。
- ・水につけたり、濡らしたりしない。
- ・落としたり衝撃を与えたり傷つけたりしない。
- ・電池パック単独で充電しない。
- 液漏れ・発火・ショート・発熱・破裂の原因となります。
- ・火中への投入や加熱をしない。
- ・他の機器に転用しない。
- ・端子同士を針金などの金属で接続しない。
- ・運転中に電池パックを取り外さない。

専用の電池パック（SCL-BT01）以外を使用しない。

発火、発熱、破裂の原因となります。

# 安全上のご注意

## 警告



電池パック（リチウムイオン電池）から漏れた液が皮膚や衣類に付いたときは、すぐに水で洗い流す。  
皮膚がかぶれる原因となります。

指定の充電時間を超えても充電が完了しないときは、充電をやめる。  
過度に充電され、液漏れ・発熱の原因となります。

電池パックを交換するときや製品を廃棄するときは、完全に動作しなくなるまで運転させ、  
電池を使い切ってから取り外す。  
感電・けがの原因となります。



外装をはがしたり、傷つけたりしない。  
発火・ショート・発熱・破裂の原因となります。

## 注意



充電は、必ず5℃～35℃の環境で行う。  
発火・発熱・破裂の原因となります。



異常に温度が高くなる場所（火やストーブのそば、直射日光のあたるところ、炎天下の車内など）  
に放置しない。  
発火・発熱・破裂の原因となります。

# 各部のなまえ

本体、延長パイプ、丸型ヘッド、充電スタンド、付属品(下図★マーク付) がセット内容です。開封後、不足がないか必ずご確認ください。

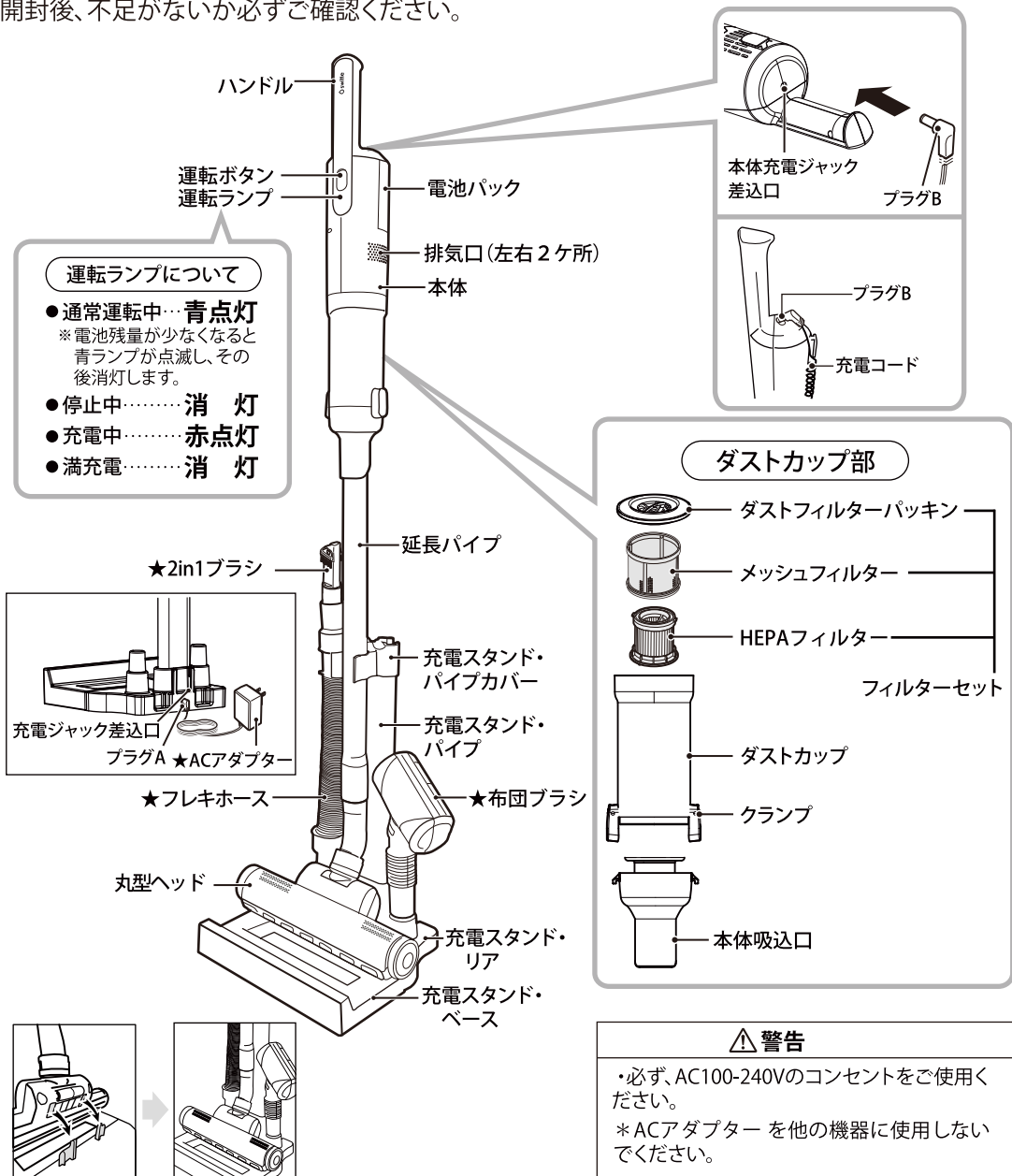

## 運転ランプについて

- 通常運転中… 青点灯  
※ 電池残量が少なくなると青ランプが点滅し、その後消灯します。
- 停止中… 消 灯
- 充電中… 赤点灯
- 満充電… 消 灯

## ダストカップ部

- ダストフィルターパッキン
- メッシュフィルター
- HEPAフィルター
- フィルターセット
- ダストカップ
- クランプ
- 本体吸込口

## ⚠ 警告

- ・必ず、AC100-240Vのコンセントをご使用ください。
- ・★ACアダプターを他の機器に使用しないでください。

丸型ヘッドは充電スタンドのこのサポーターに乗せてください。サポーターの突起が丸型ヘッドのベースにある穴に入って、丸型ヘッドが動かないようにセットしてください。

※本製品には自立機能はありません。

# 接続のしかた

## スティッククリーナー

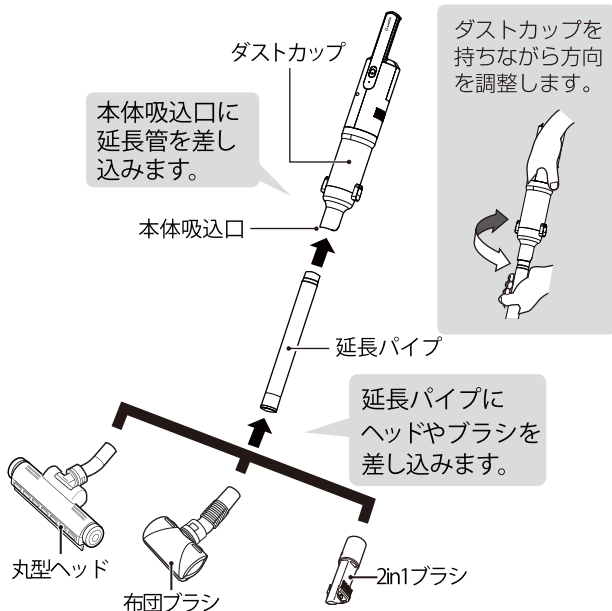

## ハンディクリーナー

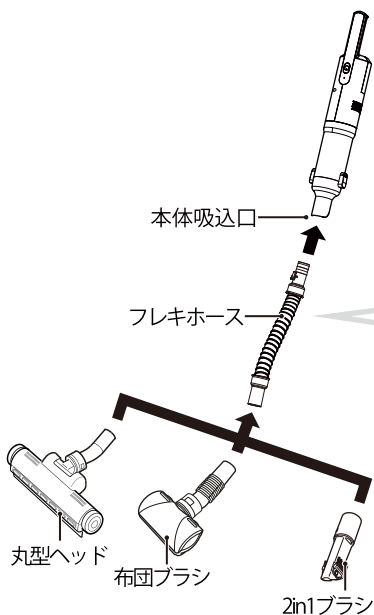
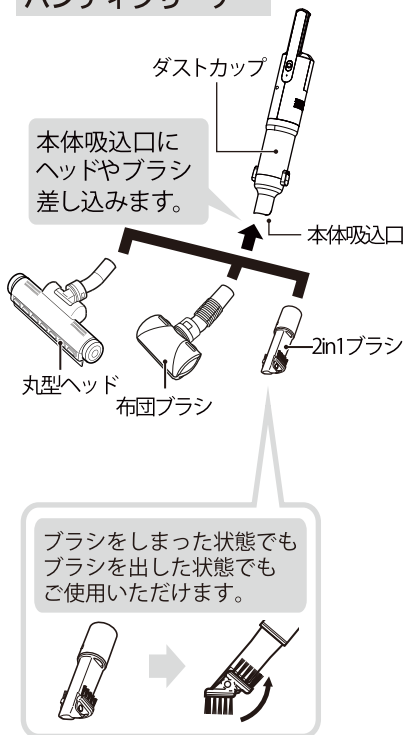

### フレキシホースの使いかた

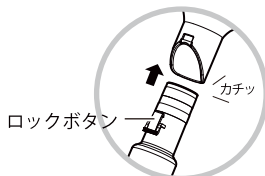

### 接続のしかた

フレキシホースの先を本体吸込口に「カチッ」と音がするまで押し込んでください。

### 外しかた

ロックボタンを押して、フレキシホースを抜いてください。



# 充電のしかた

## 充電スタンドの組立てかた

- ① 図のように、充電スタンド・リアに充電スタンド・ベースを挿入して固定する。  
「カチッ」と音がするまで挿入してください。
- ② 充電スタンド・パイプをスタンド・リアに挿入して固定する。

\* プラグBは充電スタンド・パイプカバーに固定してください。

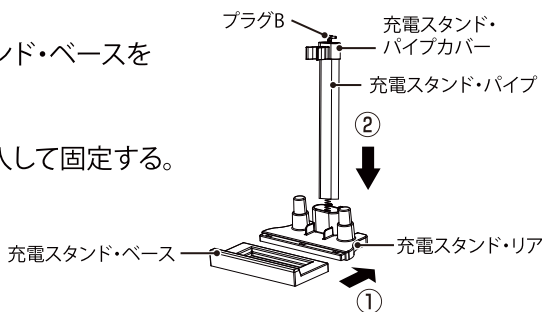

### ⚠ 危険

- 直射日光が当たる場所や、高温になる場所(火やストーブのそば、炎天下など)や引火性ガスの発生する場所で充電したり放置しない。  
本体の変形・変色・故障や、爆発・火災の原因となります。
- 専用のACアダプターで、他の商品を使用したり、充電したりしない。また、専用のACアダプター以外は使用しない。  
異常発熱による発火・ショートの原因となります。

- ・ 初めて使用する場合は必ず充電してください。  
長時間放置しておくで電圧が低下する場合がありますので、使い始めなどには充電してください。
- ・ 充電の際は、電源が切れていることを確認してください。
- ・ 充電は、専用のACアダプターをご使用ください。
- ・ 充電しながらの使用はできません。
- ・ コードに足を引っ掛けしないでください。
- ・ 充電や保管は約5℃～35℃で行ってください。  
低温時や高温時はリチウムイオン電池の保護機能が働いて十分に充電されない場合があります。

## 1 充電する

- ① ACアダプターをコンセントに差し込んでください。
- ② プラグAを充電スタンドの充電ジャック差込口に差し込んでください。
- ③ プラグBは充電スタンド・パイプカバーから抜いて、本体充電ジャック差込口に差し込んでください。

- 運転ランプが「赤点灯」し、充電を開始します。

※ 満充電までの目安時間は、約4時間です。

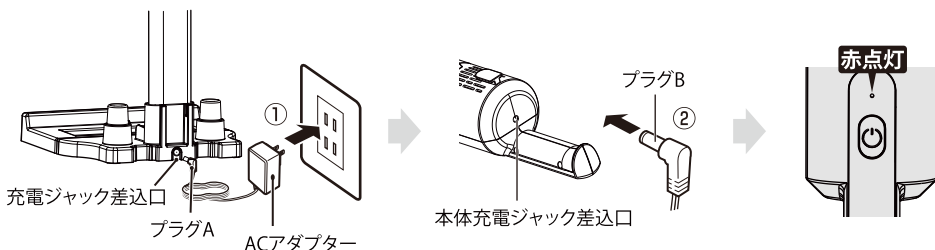

- 本体から電池を外して充電することはできません。充電する際は必ず本体に装着して充電してください。

# 充電のしかた

## 2 運転ランプ(赤点灯)が消灯したら充電完了

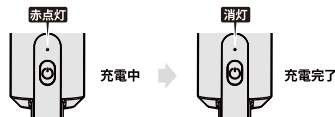

## 3 プラグBを本体充電ジャック差込口から抜く

※プラグBを接続したまま運転しないでください。

※プラグBは充電スタンド・パイプカバーに固定してください。

# 使い方

## 掃除する

## 1 必ずティッシュペーパーを装着してからご使用ください

1. ダストカップ部を取り出し、フィルターセット(ダストフィルターパッキン、メッシュフィルター、HEPAフィルター)を取り出してください。

・ダストカップを矢印の方向に回し、ダストフィルターパッキンのつまみを持ち上げてフィルター部を取り出してください。

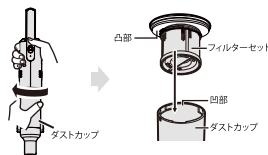

2. 手のひらにティッシュペーパーを置いて、ティッシュペーパーの真ん中にフィルターセットをのせて軽く包んでからダストカップにセットしてください。きつく包むとダストカップに装着した際に、ティッシュペーパーが破れる恐れがあります。

※ティッシュペーパーは一般的なサイズ(縦22cm×横18cm程度・二重構造)のものをご使用ください。

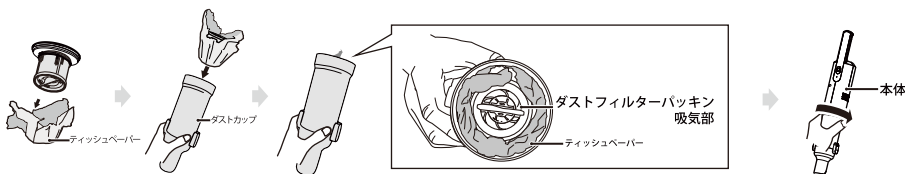

3. ダストフィルターパッキンの吸気部にティッシュペーパーの端がかからないように調整してください。

4. ダストカップを本体に取り付けてください。

## お願い

ゴミ、塵やほこりがティッシュペーパーに付着するため、必ず掃除のたびにティッシュペーパーの交換とゴミ捨てを行ってください。

ゴミが付着したままですと吸引力が弱まります。

また、ティッシュペーパーを装着しても繊維の隙間から細かい塵やほこりがメッシュフィルターやHEPAフィルターに付着いたします。

ゴミ捨てをしても吸込力が弱い、運転音大きい、本体が熱いなどの症状が改善されない場合は、「お手入れのしかた(P.11~13)」の手順に従ってフィルターのお手入れをしてください。

# 使い方

## 2 ハンドルを持ち、運転ボタンを押す

- ・運転ランプが「青点灯」し、「標準モード」で運転を開始します。
- ・運転モードを切り替えるときは、運転ボタンを押してください。(下記参照)

運転ボタン

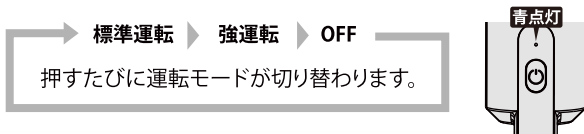

## 3 掃除が終わったら運転ボタンを押して、運転を停止する

- ※ 掃除後は、本製品を充電スタンドに戻してください。



### 運転中に運転ランプが青点滅したら

- ・電池の残量が少なくなると、青ランプが点滅後、運転停止します。  
→ 充電してください。(P.8~9参照)

### 運転中に運転ランプが赤点滅したら

- ・大きなゴミ、長いゴミ、大量のゴミ、多量の細かい塵などを一度に吸い込むと、丸型ヘッドや本体吸込口などにゴミが詰まり、モーターの保護装置が働き、赤ランプが約20回点滅後、運転停止します。  
→ ダストカップ内のゴミを捨ててください。  
→ 詰まったゴミをティッシュペーパーごと取り除いて、ティッシュペーパーを新しいものに交換してください。(P.11参照)  
→ それでも改善しない場合は、HEPAフィルターのお手入れをしてください。(P.11参照)

### 運転中に運転ランプの点滅がなく運転停止したら

- ・電池の加熱を防ぐため保護装置が働き、運転ランプの点滅はなく運転停止することがあります。  
→ 5~40分ご使用を控え、電池が冷えて保護装置が解除されるのをお待ちください。

## ゴミを捨てる

### お願い

- ・ゴミを捨てるときは、必ず運転を停止してから行ってください。
- ・ゴミはこまめに捨ててください。ゴミを溜めたまま使用を続けると、吸込力の低下や異臭、故障の原因になります。

## 1 本体吸込口からダストカップを外す

フィルターセットに装着したティッシュペーパーと、ダストカップに溜まったゴミを捨てる。

- ※ 丸型ヘッド・延長パイプは取り外してください。
- ※ 新聞紙などを敷き、ゴミの飛び散りに注意して取り外してください。



# お手入れのしかた

## ご注意

- お手入れは必ず運転を停止し、ACアダプターをコンセントから抜き、本体充電ジャック差込口からプラグBを抜いて行ってください。
- 本体・ACアダプターは絶対に水につけたり水洗いしないでください。感電・故障の原因になります。
- ダストカップ部・吸込口・排気口などに汚れが付着したまま使用すると、吸引力が弱くなったり、モーターが故障する原因になります。こまめにお手入れを行ってください。
- シンナー・アルコール・ベンジン・アルカリ性洗剤・漂白剤などを使用してお手入れを行わないでください。変色・変形・破損し、故障の原因になります。
- 水洗いしたあとは、水をよく切って十分に陰干ししてください。濡れたまま取り付けると、感電・発火の原因になります。

## フィルターのお手入れ(メッシュフィルター・HEPAフィルター)

- フィルターは取り外してお手入れを行ってください。
- フィルターが傷つくおそれがありますので、固いブラシは使わないでください。
- 汚れが落ちにくいときはバケツなどに水と少量の中性洗剤を入れ、柔らかいブラシなどで水洗いしてください。汚れと洗剤を洗い流した後、水をよく切って十分に陰干ししてください。濡れたまま取り付けると、感電・発火・故障の原因になります。

※ 40℃以上のお湯で洗わないください。

※ ドライヤーなどの熱風で乾燥させないでください。変色・変形の原因になります。

## 1 ダストカップ部からフィルターセット(ダストフィルターパッキン、メッシュフィルター、HEPAフィルター)を取り出す

- ダストカップを矢印の方向に回し、ダストフィルターパッキンのつまみを持ち上げフィルターセットを取り出す。HEPAフィルターをつまみを回しHEPAフィルター、メッシュフィルターを外す。

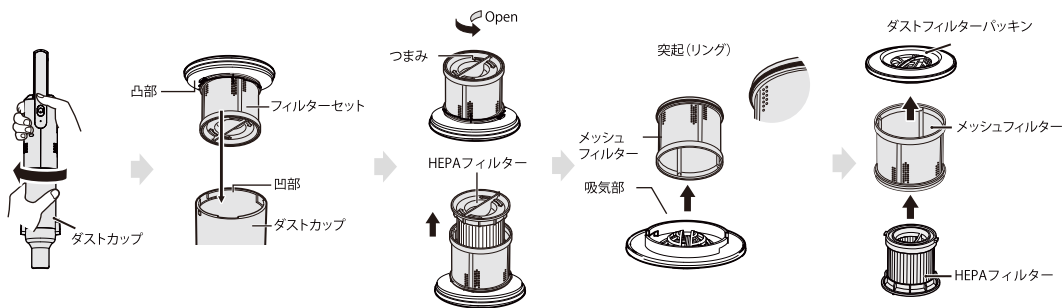

## 2 メッシュフィルター、HEPAフィルターのお手入れを行い、十分に乾燥させてから各部品を取り付ける

\* フィルターを傷つけないようにほごりを落とす



\* 汚れがひどいときは、水洗いをする

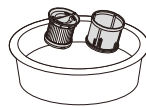

● 取り付けは取り外しと逆の手順で行います。

# お手入れのしかた

## 3 モーターフィルターを取り出し、お手入れをする

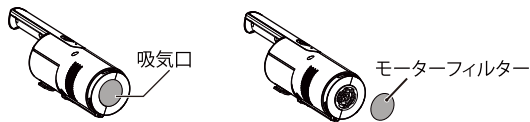

ハンドル部の吸気口に取り付けてあるモーターフィルターを指でつまんで取り外してください。モーターフィルターは水洗いできます。(水洗いした後は水をよく切って、陰干しして完全に乾燥させてください。)

取り付ける時はつめ(4ヶ所)にモーターフィルターをはめこんでください。(裏表の区別はありません)

### ダストカップ・延長パイプ・2in1ブラシのお手入れ

- ・水を含ませた柔らかい布を固くしぼって拭いてから、乾いた布で拭いてください。汚れが落ちにくいときはバケツなどに水と少量の中性洗剤を入れ、柔らかいブラシなどを使用して水洗いしてください。汚れと洗剤を洗い流した後、水をよく切って十分に陰干ししてください。濡れたまま取り付けると、感電・発火・故障の原因になります。

※40℃以上のお湯で洗わないでください。

※ドライヤーなどの熱風で乾燥させないでください。変色・変形の原因になります。

### 本体・ACアダプターのお手入れ

- ・本体表面の汚れは、水を含ませた柔らかい布を固くしぼって拭いてから、乾いた布で拭いてください。汚れが落ちにくいときは、水でうすめた台所用中性洗剤を含ませた柔らかい布を固くしぼって拭いたあと、洗剤を拭き取ってください。
- ・吸気口、排気口についたホコリは取り除いてください。ホコリがついたまま使用すると故障の原因になります。
- ・本体の充電端子やACアダプターの汚れは、柔らかい布で拭き取ってください。

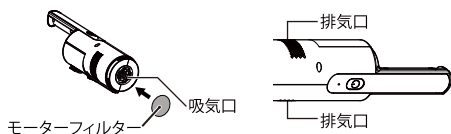

# お手入れのしかた

## 布団ブラシのお手入れ

### 1. ブラシカバーを取り外す

・ブラシカバーの裏側にあるスライドロックを左右にスライドさせ、ブラシカバーを取り外します。

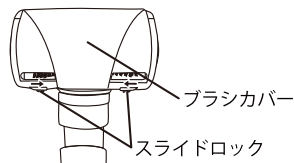

### 2. 回転ブラシを取り外す。

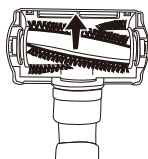

### 3. 回転ブラシを掃除する。

・絡みついた糸くずなどはハサミでカットして取り除いてください。

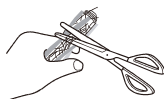

・軸受を取り外して、軸受に絡みついたゴミを取り除いてください。

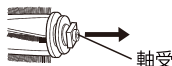

・軸受を元の位置に取り付けてください。



### 4. 布団ブラシ本体、ブラシカバー、回転ブラシを水洗いする。

・水気を切り、十分に自然乾燥させます。

#### お願い

・直射日光を避け、陰乾しにして十分に乾燥させてください。乾燥していないままご使用になると変形の原因になります。

### 5. ブラシカバーと回転ブラシを取り付ける。

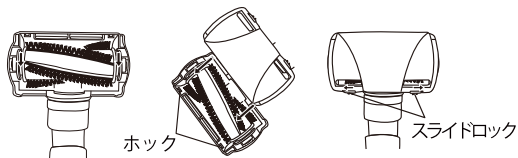

#### お願い

・布団ブラシはフローリングなどの掃除には使わないでください。故障する恐れがあります。ソファー、マットレス、カーテンなどの掃除のみにご使用ください。接地面の状況によりブラシが回転しない場合があります。すき間が生じないように強く押しつけながらお掃除してください。

### 長期間保管するときは

・各部が十分乾燥していることを確認し、直射日光の当たらない安定したところに保管してください。  
・電池を使い切ったまま保管しないでください。電池の残量が少ない場合は充電してから保管してください。

※ ACアダプターを接続したまま保管しないでください。

# 電池を交換する / 別売品

正しく充電しても使用時間が著しく短くなったときは、電池の寿命です。  
電池を交換してください。

**お願い** 電池は、運転が完全に停止するまで放電させてから取り出してください。

## 1 運転を「OFF」にしてから、電池を取り外す

図のように、電池パックリリースボタンをスライドして、電池パックを外します。

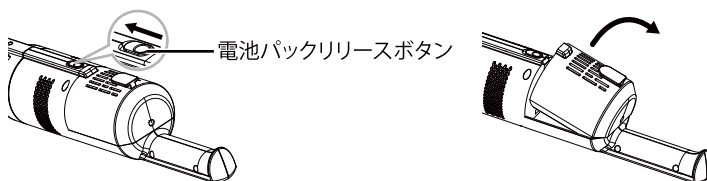

## 2 新しい電池をセットする

- ①新しい電池のツメを本体に差し込む
- ②「カチッ」と音がするまで、電池パックを押す

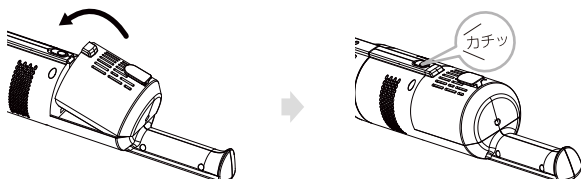

### 別売品:電池パック

**⚠** 製品を正しく動作させるために、純正の充電式リチウムイオン電池をご使用ください。



品番:SCL-BT01  
メーカー希望小売価格: 6,578円  
(2023年5月現在・税込)

●電池パックは、消耗部品です。本体保証期間内でも有料となります。

### 充電リサイクルにご協力を



本製品に使用している電池パックは、リサイクル可能な貴重な資源です。本製品の廃棄に際しては、電池パックを取り出し、リサイクルボックス設置の協力店または、特定の回収窓口へお持ちください。

詳細は、一般社団法人JBRCのホームページをご覧ください。  
<http://www.jbrc.com>

# 故障かな?と思ったら

修理を依頼される前に次の点検をしていただき、それでもなお異常のある時は事故防止のため使用を中止し、お買い上げの販売店、または「お客さま相談窓口(P.17)」へご連絡ください。

このようなとき	点 検	処置のしかた
運転しない	充電されていますか？	約4時間充電してください。 (P. 8～P. 9参照)
	電池パックが取り付けられていますか？	正しく取り付けてください。正しく取り付けても運転しない場合は電池の寿命が考えられます。(P. 14参照)
	電池が熱を持っていませんか？	電池を冷ましてください。 保護装置が働いています。(P. 10参照)
充電できない	ACアダプターのプラグが本体の充電端子から外れていませんか？	確実に差し込んでください。
	ACアダプターがコンセントから抜けていませんか？	
	ACアダプターのプラグや充電端子が汚れていませんか？	お手入れをしてください。
	電池パックが取り付けられていますか？	正しく取り付けてください。正しく取り付けても充電できない場合は電池の寿命が考えられます。(P. 14参照)
運転ランプが青点減したら	電池残量が少なくなっていないですか？	約4時間充電してください。 (P. 10参照)
運転ランプが赤点減したら	ゴミが詰まっていますか？	ゴミを取り除いてください。 保護装置が働いています。(P. 10参照)
突然運転が止まった	電池が熱を持っていませんか？	電池を冷ましてください。 保護装置が働いています。(P. 10参照)
吸引力が弱い	ダストカップやフィルターセットにゴミがたまっていたり、ゴミが付着していませんか？	ゴミを捨て、お手入れをしてください。 (P. 10～P. 13参照)
	ゴミが詰まっていますか？	詰まったゴミを取り除いてください。 (P. 10～P. 13参照)
	運転ランプが点滅していませんか？	充電してください。(P. 8～P. 9参照) 充電してもすぐに吸引力が弱くなったり、運転が停止する場合は電池の寿命が考えられます。(P. 14参照)
	電池が消耗していませんか？	
使用時間が短くなった	充電するときの室温は約5℃～35℃でしたか？	約5℃～35℃の環境で充電してください。 充電しても使用時間が著しく短いときは電池の寿命が考えられます。 (P. 14参照)
	電池が消耗していませんか？	充電してもすぐに吸引力が弱くなったり、運転が停止する場合は電池の寿命が考えられます。(P. 14参照)



# 仕様

	スティッククリーナー
充電アダプタ	入力：AC100-240V 50/60Hz
	出力：DC27V 500mA
充電時間	約4時間
リチウムイオン電池	22.2V 2000mAh
連続使用時間	<標準運転時> 40分 <強運転時> 10分（使用頻度により短くなります）
集じん容量	約0.3L
充電コード長	約1.5m
外形寸法 (幅×奥行×高さ)	<組み立て時> 275mm×150mm×1,060mm <充電スタンド収納時> 275mm×245mm×1,080mm
質量	<組み立て時> 1,240g <充電スタンド収納時> 2,765g
付属品	充電スタンド、ACアダプター、延長パイプ、2in1ブラシ、フレキホース、布団ブラシ

※仕様は改良のため予告なく変更する場合があります。

# 消耗部品について

名称	品番	メーカー希望小売価格（税込）
電池パック(W)	SCL-BT01(W)	6,578円
電池パック(K)	SCL-BT01(K)	6,578円
HEPAフィルター	SCL-HP01	2,178円

●電池パック・HEPAフィルターは消耗部品です。

- ・電池パックは充電しても使用時間が著しく短くなったら交換してください。
- ・フィルターはお手入れしても吸引力が弱かったり、劣化、汚れが落ちなくなったら交換してください。

※使用頻度により交換時期は異なります。

●消耗部品や別売部品を依頼される場合は、お買い上げの販売店、または「お客さまご相談窓口(P.17)」にお問い合わせください。

# 保証とアフターサービス

## 保証書(取扱説明書裏表紙)

この取扱説明書には保証書がついています。お買い上げの販売店で発行しますので、保証書の「販売店・お買い上げ日」などの記入をご確認のうえ、内容をよくお読みになって、大切に保管してください。

保証期間はお買い上げ日より1年間です。

## 修理サービス

「故障かな?と思ったら」(P.15)に従って調べてください。直らないときは、お買い上げの販売店にご相談ください。

- 保証期間中は、保証書の記載内容により販売店が窓口となりメーカーが修理いたします。
- 保証期間内であっても、お客さまの誤使用で故障した場合は、有料修理となります。
- 保証期間が過ぎているときは、修理により機能が維持できる場合、お客さまのご要望により有料修理となります。
- 持込修理です。保証期間内であっても修理品を修理窓口へ送付された際の送料や返送費用はお客さまのご負担となります。

## 補修用性能部品の保有期間

本製品の補修用性能部品の保有期間は、製造打ち切り後6年です。  
**補修用性能部品**…その製品の機能を維持するために必要な部品です。

## 修理を依頼されるときは

保証期間を過ぎてもご要望により有料で修理させていただきます。修理料金は、以下の内容で構成されています。

技術料	診断、修理、調整、点検などの費用です。
部品代	修理により使用した部品および補助材料代です。

まずはお買い上げの販売店へご相談ください。  
販売店にご相談できない場合は、下記のお客さまご相談窓口にお問い合わせください。

# お客さまご相談窓口

## ■まずはお買い上げの販売店へ…

修理のご依頼やご相談は、お買い上げの販売店へお申し出ください。  
転居や贈答品でお困りの場合は、下記のご相談窓口にお問い合わせください。

## お電話・FAXでのご相談

受付時間：月曜日～金曜日(祝日除く)11:00～17:00  
年末年始長期休業日はお休みさせていただきます。

電話でご相談される場合  0120-914-649

FAXでご相談される場合  0120-914-650

## Webサイトからのご相談

弊社ホームページでは24時間お問い合わせを受け付けております。

<http://www.sirius-agent.co.jp>



## お客さまご相談窓口におけるお客さまの個人情報のお取り扱いについて

お客さまご相談窓口でお受けした、お客さまのお名前、ご住所、お電話番号などの個人情報は適切に管理いたします。また、お客さまの同意がない限り、業務委託の場合および法令に基づき必要と判断される場合を除き、第三者への開示は行いません。なお、お客さまが当社にお電話でご相談、ご連絡いただいた場合には、お客さまのお申し出を正確に把握し、適切に対応するために通話内容を録音させていただくことがあります。

### ■利用目的

- お客さまご相談窓口でお受けした個人情報は、商品・サービスに関わるご相談・お問い合わせおよび修理の対応のみを目的として利用します。なお、この目的のために株式会社シリウスおよび関係会社で上記個人情報を利用することがあります。
- 業務委託の場合
- 上記目的の範囲内で対応業務を委託する場合、委託先に対しては当社と同等の個人情報保護を行わせると共に、適切な管理・監督をいたします。

# 修理メモ

A series of horizontal dotted lines for writing notes.

# 保証書

持込修理

品名	スティッククリーナー	品番	SC-ST101
保証期間	お買い上げ日から1年間	★お買い上げ日	年 月 日
★お客様	ふりがな お名前 _____ 様 ご住所 〒 _____	電話	( )
★販売店	住所・店名 _____	電話	( )

★印欄に記入のない場合は無効となりますので必ずご確認ください。

この保証書は、本書記載内容で無料修理を行うことをお約束するものです。  
お買い上げの日から上記保証期間中に、取扱説明書、本体ラベルその他の注意書きに従った正常な使用状態で故障した場合には、本書記載内容にもとづき、お買い上げの販売店が無料修理いたしますので、商品と本保証書をご持参ご提示のうえ、お買い上げの販売店にご依頼ください。

- 保証期間内でも次のような場合には有料修理となります。
    - 使用上の誤り、または改造や不当な修理による故障または損傷。
    - お買い上げ後の落下、輸送等による故障損傷。
    - 火災・地震・水害・落雷・その他の天災地変ならびに公害や異常電圧その他の外部要因による故障または損傷。
  - 劣悪な環境や過度な使用、車両・船舶等への搭載など特殊な用途にて使用された場合の故障または損傷。
  - 本書の提示がない場合。
  - 本書にお買い上げ年月日、お客様名、販売店名の記入のない場合、あるいは字句を書き換えられた場合。
  - 劣悪な環境下など過度に負荷が掛かる一般家庭以外のご使用環境での故障及び損傷、変形、変色。
- 保証期間内でも商品を修理窓口へ送付された場合の送料や返送費用はお客様のご負担となります。また出張修理はいたしません。
  - ご贈答品等で本書に記入してあるお買い上げの販売店に修理をご依頼になれない場合には、当社「お客さま相談窓口」(P.17)にご相談ください。
  - 本書は日本国内においてのみ有効です。
  - 本書は再発行いたしませんので紛失しないよう大切に保管してください。

●修理メモ

※この保証書は本書に明示した期間、条件のもとにおいて無料修理をお約束するものです。従ってこの保証書によって保証書を発行している者(保証責任者)、及びそれ以外の事業者に対するお客様の法律上の権利を制限するものではありませんので、保証期間経過後の修理等についてご不明の場合は、お買い上げの販売店または当社「お客さま相談窓口」(P.17)にお問い合わせください。

※保証期間経過後の修理・補修用性能部品の保有期間について詳しくは取扱説明書(P.17)をご覧ください。

※This warranty is valid only in Japan.

株式会社シリウス

〒110-0015 東京都台東区東上野1-14-9 中島ビル201