

取扱説明書

掃除機用 水洗いクリーナーヘッド
MODEL: SWT-JT500

保証書

持込修理

品名	掃除機用 水洗いクリーナーヘッド	品番	SWT-JT500
保証期間	お買い上げ日から1年間	★ お買い上げ日	年 月 日
★ お客様	ふりがな お名前 _____ 様 ご住所 〒 _____ 電話 () _____		
★ 販売店	住所・店名 _____ 電話 () _____		

★印欄に記入のない場合は無効となりますから必ずご確認ください。

この保証書は、本書記載内容で無料修理を行うことをお約束するものです。

お買い上げの日から上記保証期間中に、取扱説明書、本体ラベルその他の注意書きに従った正常な使用状態で故障した場合には、本書記載内容にもとづき、お買い上げの販売店が無料修理いたしますので、商品と本保証書をご持参ご提示のうえ、お買い上げ販売店にご依頼ください。

- 保証期間内でも次のような場合には有料修理となります。
 - 使用上の誤り、または改造や不当な修理による故障または損傷。
 - お買い上げ後の落下、輸送等による故障損傷。
 - 火災・地震・水害・落雷・その他の天災地変ならびに公害や異常電圧その他の外部要因による故障または損傷。
- 車両・船舶等への搭載された場合に生ずる故障及び損傷。
- 本書の提示がない場合。
- 本書にお買い上げ年月日、お客様名、販売店名の記入のない場合、あるいは字句を書き換えられた場合。
- 業務用など過度に負荷が掛かる一般家庭以外のご使用環境での故障及び損傷、変形、変色。

●修理メモ

※この保証書は本書に明示した期間、条件のもとにおいて無料修理をお約束するものです。従ってこの保証書によって保証書を発行している者(保証責任者)、及びそれ以外の事業者に対するお客様の法律上の権利を制限するものではありませんので、保証期間経過後の修理等についてご不明の場合は、お買い上げの販売店または当社お客様窓口(19ページ)にお問合せください。

※保証期間経過後の修理・補修用性能部品の保有期間について詳しくは取扱説明書(19ページ)をご覧ください。

※This warranty is valid only in Japan.

株式会社ソリウス

〒110-0015 東京都台東区東上野1-14-9 中島ビル2階

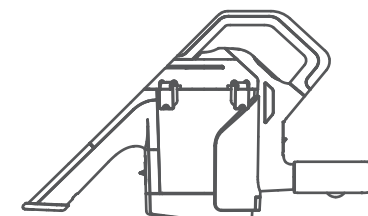

INDEX

- 特長について……………2
- 安全上のご注意……………2~3
- はじめに……………4~5
- 使用上のお願い……………6
- 使用上のご注意……………6
- 各部のなまえ……………7~8
- ご使用前の準備……………9~11
- 使いかた……………12~14
- 上手なお掃除のしかた……………15
- お手入れのしかた……………16
- 保管のしかた……………17
- 故障かな?と思ったら……………17
- 別売部品……………18
- 仕様……………18
- 保証とアフターサービス……………19
- お客様窓口……………19
- 保証書……………裏表紙

- 取扱説明書をよくお読みの上、正しく安全にご使用ください。
- ご使用前に2~3ページの「安全上のご注意」を必ずお読みください。
- 保証書は、「販売店・お買い上げ日」などの記入を確認し、取扱説明書とともに大切に保管してください。

特長について

水の力で、掃除する。

本製品は、水を噴射しながら同時に吸い取ることができる、掃除機用クリーナーヘッドです。

 水の力を使う安心・安全のお掃除方法です

 約500mLの水で汚れをスポット・クリーニング

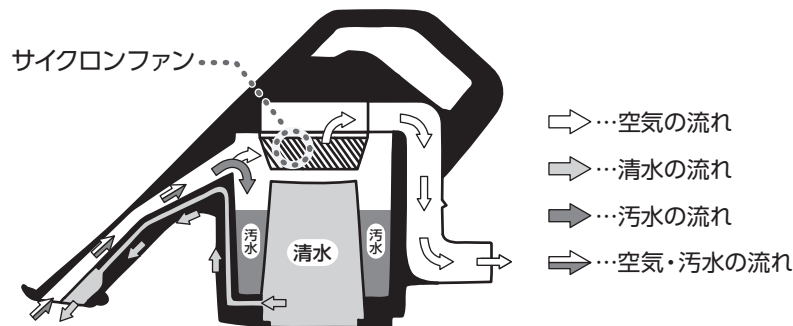



安全上のご注意 **必ずお守りください**

お使いになる人や他の人への危害・財産の損害を防ぐために、お守りいただくことを説明しています。

■表示の説明 (取り扱いを誤った場合に生じる危害・損害の程度を示します)

■図記号の説明

 **警告** 「死亡、または重傷を負う可能性がある内容」を示します。

 図記号の中の絵や近くで、してはいけないこと(禁止)を示します。

 **注意** 「軽傷や物的損害が発生する可能性がある内容」を示します。

 図記号の中の絵や近くで、しなければならぬこと(指示)を示します。

警告

 **改造はしない。また、修理技術者以外の人、分解したり修理をしない**
(けがの原因)
修理は、お買い上げの販売店またはお客さまご相談窓口にご相談ください。

 **引火性のもの・火の気のあるものを吸わせない**
(爆発・火災の原因)
灯油・ガソリン・ベンジン・シンナー・トナー・タバコの吸い殻・線香など

警告

 **● 吸引運転中にカバーを外さない**
(けがの原因)
運転を停止しても、すぐに回転は止まりません。回転が停止するのを確認してから、カバーを外してください。

 **● タンクを取り付けずに、回転部が露出したまま運転しない**
(けがの原因)

 **● 感染症の疑いがある汚れやほこり、または嘔吐物などを吸引しない**
(感染症の原因)

注意

 **● 塩素系漂白剤およびシンナー、ベンジン・殺虫剤など引火性の強いものは絶対に使用しない**
(変色・故障・火災の原因)

 **● 使用後や保管するときは必ずお手入れをする**
(本体内部に汚れが残ったまま保管するとカビ・雑菌の繁殖・においの原因)

 **● 持ち運ぶときは、落としたり、衝撃を与えない**
(けが・故障の原因)

 **● ノズルに異物が詰まったら直ちに掃除機の運転を中止する。**
(故障の原因)

 **● 火気に近づけない**
(本体の変形や故障の原因)

 **● 異物を吸引したときは掃除機の運転を直ちに中止する**
(けが・故障の原因)
運転中は本体内部が高速に回転しますので、異物が入ると故障や破損の原因になります。

 **● 機械油などの油性分が浮遊している場所では使用しない**
(ひび割れによるけがの原因)



 **● 本体を持って掃除機を強く引っ張らない**
(逆流防止弁、ホース、接続部が破損する原因)

 **● 凍結のおそれがあるときは、本体の水を捨てる**
(本体の割れや故障の原因)

はじめに

本製品をご使用いただく前に、下記の注意とお願いをよくお読みいただき、ご理解の上ご使用ください。

洗浄吸引を行うときの注意とお願い

- 着色性の強いもの（カレー、ケチャップ、ワインなど）、油污れ、乾燥したシミなど通常の洗濯でも落ちないような汚れは、完全に落ちない場合があります。あらかじめ、洗浄剤などで、汚れを浮かしてから洗浄すると効果的です。詳しくは、取扱説明書の「**上手なお掃除のしかた**（ 15ページ）」をお読みください。
 - じゅうたんの種類や形状によって、洗浄性能に差が生じたり、じゅうたんの裏面まで、水が浸透することがあります。
 - 特殊なじゅうたんなどでは、水道水を使っただけでも変色や色落ちが発生する場合があります。必ず目立たない端の部分で試してから、問題がないことを確認したうえでご使用ください。
- ※ 洗剤などをご使用される場合もご注意ください。
詳しくは、取扱説明書の「**上手なお掃除のしかた**（ 15ページ）」をお読みください。

ご使用の掃除機についての注意とお願い

- 掃除機の種類によってはホースが接続できない場合があります。「お客さまご相談窓口（19ページ）」までお問い合わせください。
- 掃除機は、吸引仕事率*170W以上の床移動（キャニスター）型掃除機をご使用ください。但し、低吸引用ゴムパッキン（吸い込み口部のゴムパッキン…18ページ参照）に交換することにより、100W以上170W未満の充電式クリーナーなどにも対応可能です。
*印…吸引仕事率とは、JIS規格に定められている吸込み力の目安です。
- 使用時、掃除機の吸込み音が大きくなったり、ホースが縮んだりすることがあります。
- 掃除機の性能やゴミの詰まり具合によって、本製品の洗浄性能が十分に発揮できない場合があります。ご使用前に、お使いの掃除機の取扱説明書をお読みの上、お手入れを行ってください。掃除機本体にゴミが詰まった状態で使用すると、吸引力が落ちますので、紙パックを交換するなど、掃除機本体にゴミが詰まっていない状態での使用をおすすめします。

清水タンクのキャップは必ず正しい位置で回して取り付けてください

- キャップは確実に水平になる位置で回して、取り付けてください。斜めの状態で、強く回して取り付けると、キャップが外れなくなります。

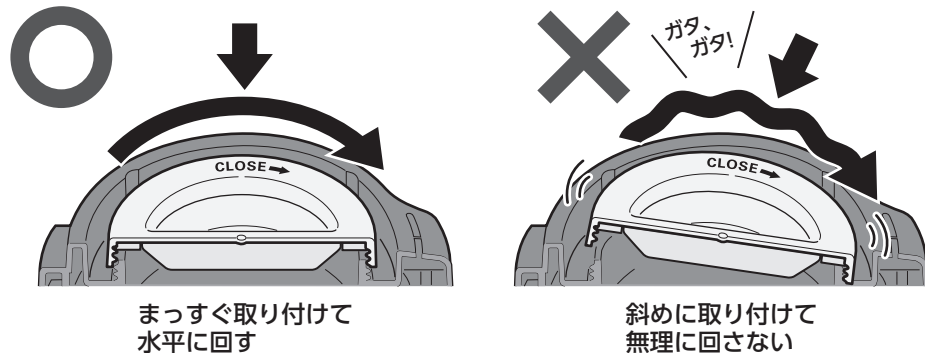

使用中に掃除機の運転が停止することがあります

- ご使用の掃除機によっては、モーターに負荷がかかりすぎた場合など、安全保護装置（温度検知）が作動し、運転を停止することがあります。（通常は停止後、掃除機を1～3時間程度冷ますと運転が復帰します。）この場合は、掃除機の吸引力を1段下げて使用するか、「**吸引調節レバー**」を調整してご使用ください。

※ 「吸引調節レバー」について、詳しくは、取扱説明書の「**各部のなまえ**（ 8ページ）」をお読みください。

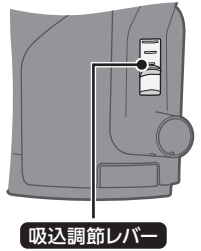

カバーに溜まった水が、水抜き孔から排出されることがあります

- 水抜き孔から排出される水は、タンクからの水漏れではありません。清水を入れるときにこぼれてしまった水や、お手入れのときに浸入した水が、タンク下カバーに溜まらないようにするために排出するものです。

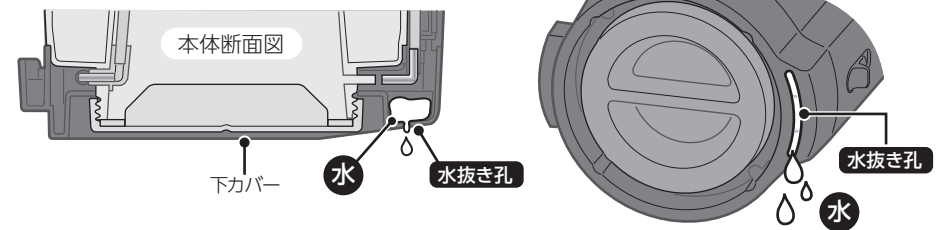

汚水タンクの水位線（-FULL）を超えて吸水したり、本体を大きく傾けて使用すると、本来の性能を発揮できなくなり、ご使用の掃除機に水が浸入し故障するおそれがあります

- 逆噴射ファンとサイクロンファンが水の抵抗を受けて回転力が低下してしまうためです。サイクロンファンが水面の抵抗を受けないように注意してお使いください。

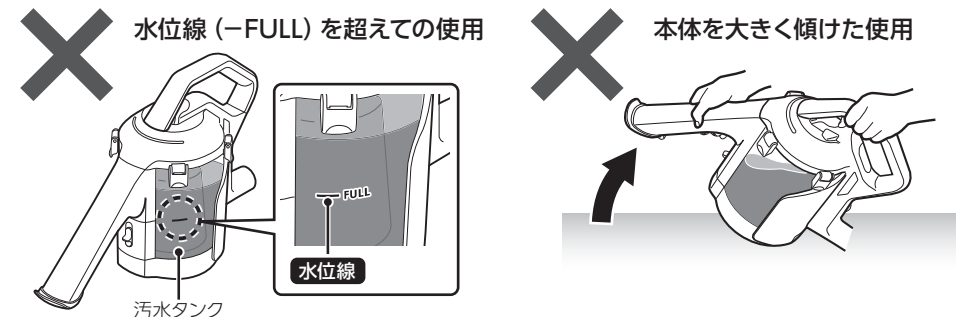

- 本体が転倒したり、大きくゆすられた場合は、逆流防止弁が作動し水の浸入を防止します。



使用上のお願い

本製品を快適、安全にご使用いただくため、以下の注意事項をよくお読みください。

- 本製品は家庭用です。業務用などの特殊用途に使用すると、著しく製品寿命が短くなることがあります。
- 美術工芸品、水に弱い繊維（絹、アセテート、レーヨン、キュプラなど）、水に弱い製品（毛皮、皮革製品、和装品、白木の家具、ニス塗りの木製品、漆器など）、傷つきやすい面（フローリング、テーブルなど）には使用できませんのでご注意ください。
- 清水を止めた状態でのお掃除は、家庭用掃除機と同等の性能はありません。乾燥したゴミなどが溜まると、吸引力が低下する原因となります。
- 次のものは絶対に吸わせないでください。
多量の粉、砂、小石など
ガラス、刃物、針など鋭利なもの
- 40℃以上のお湯、洗剤や洗浄剤などを清水タンクに入れないでください。
故障の原因になります。
- 掃除機の運転を停止するときは、本製品の吸込み口を床面から離してから、停止してください。吸込み中の汚水が床面に落ちることがあります。

使用上のご注意

本製品の底面を床につけたまま、ハンドルをもって、ノズルを床に押し付けて洗浄してください。本体を持ち上げると、本来の洗浄効果が得られません。

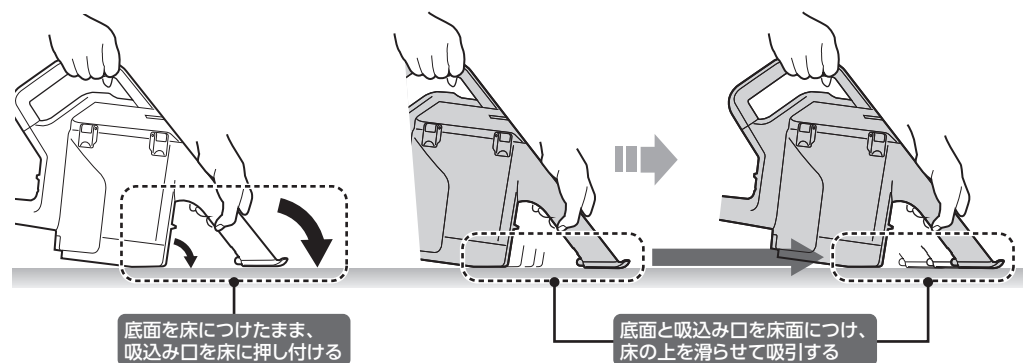

各部のなまえ

本体

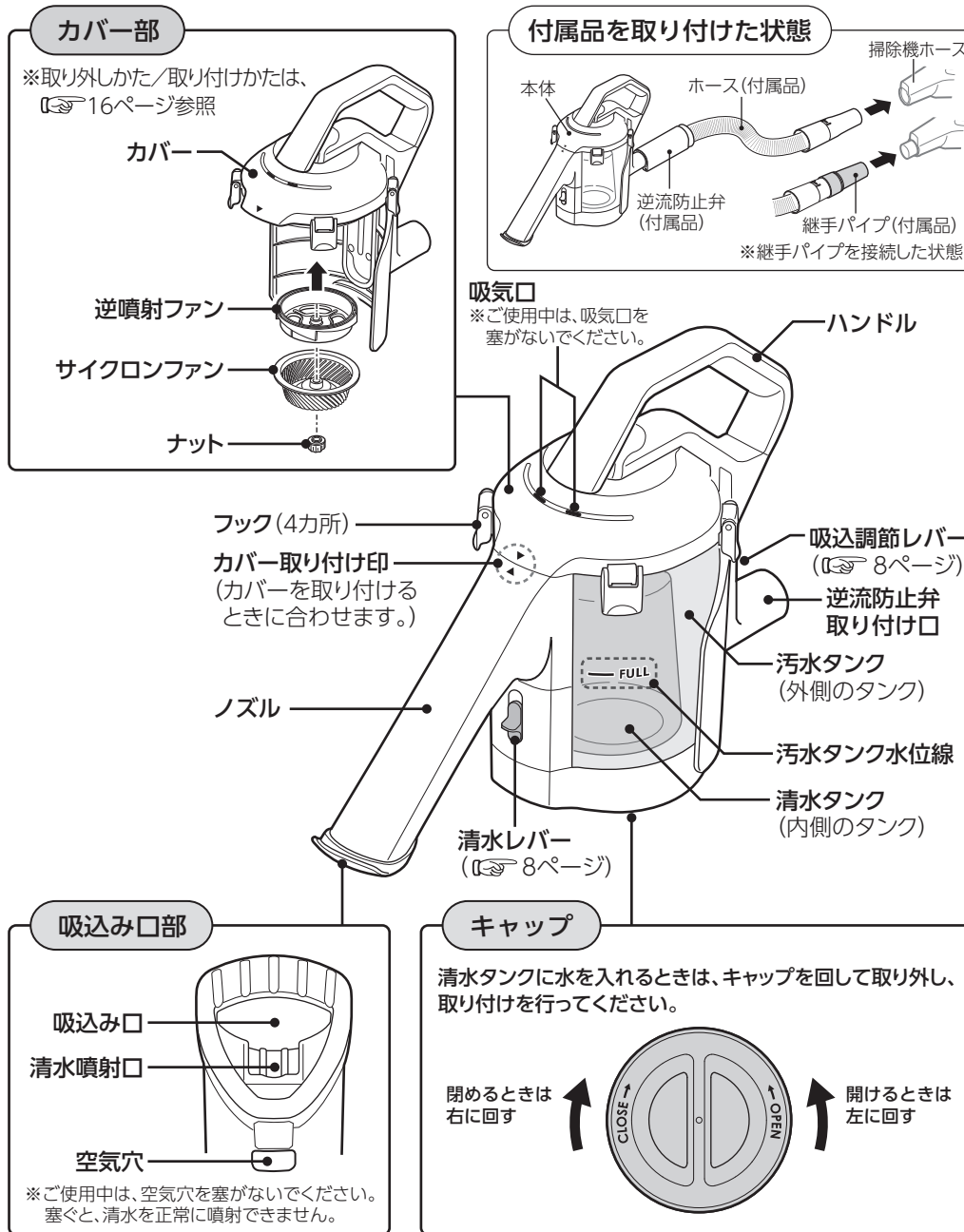

各部のなまえ (つづき)

清水レバー

清水の噴射を停止します

レバーを「**〇**」の位置にセットすると、清水の噴射が止まります。
※洗浄吸引が終わったら清水の噴射を止め、床面に残った水分を吸引してください。

清水を噴射します

洗浄吸引を行うときは、レバーを「**△**」の位置にセットしてください。清水の噴射を開始します。

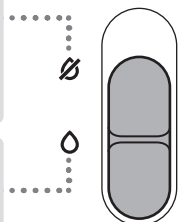

お願い

●本体を保管するときは、清水レバーを「**〇**」の位置にセットしてください。本体内部のチューブが変形し、清水の噴射が止まらなくなる原因になります。

吸込調節レバー

ご使用の掃除機の吸引力が低下するときに風量調節をします。(12 ページ)

※通常は、吸込調節レバーを下げて(全閉状態)、ご使用ください。

※ご使用の掃除機の吸引力が低下する場合(掃除機の「ゴミ捨て」サインが点灯するなど)は、掃除機の吸引力を1段階下げて使用するか、「吸込調節レバー」を上げて(半開状態)ご使用ください。

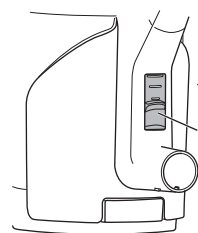

通常運転の場合

全閉状態



掃除機の吸引力が低下する場合

半開状態



全開状態

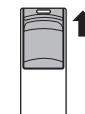

※吸込調節レバーは3段階で調節できます。

付属品

ホース

各社共通。ホースパイプ内径34mm~42mmの丸型管に接続可能です。

掃除機側
(長い取付口)

掃除機ホース

逆流防止弁

転倒したり、落下したときに、ご使用の掃除機に水が入らないように保護する弁です。
※「カタカタ」と音がしますが、内部のボール弁が動くためで故障ではありません。

逆流防止弁側
(短い取付口)

継手パイプ

ご家庭の掃除機にホースの取り付けができない場合に接続します。

ご使用前の準備 (清水を入れる)

1 カバーを本体から取り外す

フック(4カ所)を外し、カバーを取り外す。

警告

ファンが回転中は、絶対にフックを外したり、カバーを取り外したりしないでください。

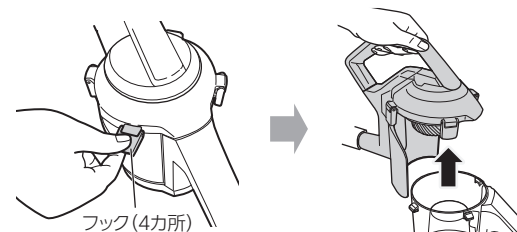

2 水道水を清水タンクに入れる

①キャップを矢印(←OPEN)方向に回して取り外す。

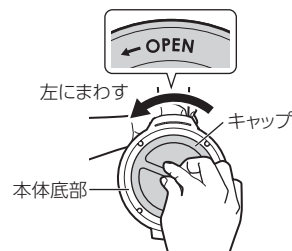

②約500mLの水道水を、清水タンク内部の「▼」印(タンク満水線)まで入れる。

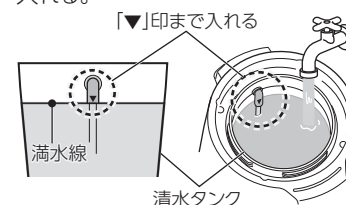

※水道水の入れすぎにご注意ください。水漏れの原因になります。

③キャップを矢印(CLOSE→)方向に回して取り付ける。



※確実に取り付ける

ご注意

- 清水タンクの水は使用後に捨て、常に清潔にしておいてください。カビや雑菌が繁殖し、悪臭の原因になります。
- 清水タンクには水道水のみを入れ、洗剤や洗浄剤などは入れないでください。
- 水を入れた状態で本体を傾けないでください。水がこぼれて床が濡れる原因になります。

3 カバーを本体に取り付ける ※手順1と反対の手順で取り付けてください。

①カバーとノズルの取り付け印(▲/▼)を合わせる。

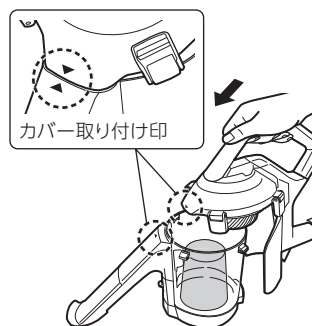

②カバー下部の突起を本体下部の凹部に差し込む。

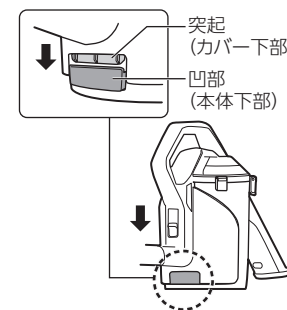

※確実に差し込まれていることを確認してください。

③フック(4カ所)を「パチン」と音がするまで確実に取り付けます。

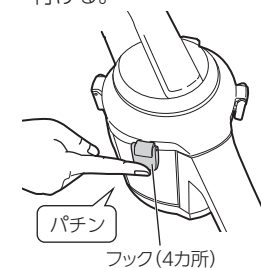

ご注意

- 水漏れ防止のため、清水レバーが「**〇**」の位置にあることを確認してください。
- 本体をひっくり返したり、傾けたりしないでください。水が漏れるおそれがあります。

ご使用前の準備 (接続する)

4 逆流防止弁を本体に取り付け、ホース(短い取付口側)を逆流防止弁に接続する

- ① 逆流防止弁を取り付けるときは、逆流防止弁の突起を、本体のガイドに合わせて確実に差し込む。
※取り外すときは、逆流防止弁を真っすぐ引き抜いてください。
- ② ホース(短い取付口側)を逆流防止弁に接続するときは、ねじりながら接続する。
※吸引力低下の原因になりますので、ホースはしっかり接続してください。

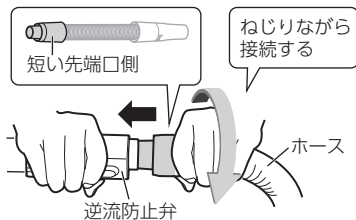
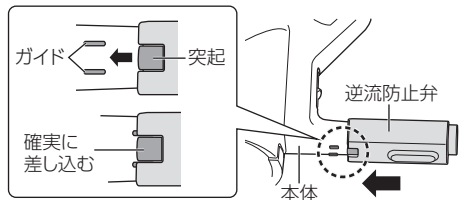

ご注意

- ホースのジャバラ部分を持って引き抜かないでください。逆流防止弁/ホースを取り外すときは、接続口部分を持ち、真っすぐ引き抜いてください。

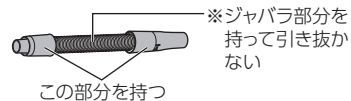

5 ホース(長い取付口側)をご家庭の掃除機に取り付けて完了

- ご家庭の掃除機のパイプを取り外し、ホース(長い取付口側)をねじりながら取り付ける。
 ※ホースは確実に取り付けてください。吸引力が低下する原因になります。
 ※ホースパイプ内径34mm~42mmの丸型管に接続可能です。但し、一部接続できない場合があります。その場合は付属の「継手パイプ」、または別売の「水洗いクリーナーヘッド接続アタッチメント」を接続してから取り付けてください。
 ☞ 付属の「継手パイプ」の取り付けかたは、11ページの手順6をご参照ください。
 ☞ 別売の「水洗いクリーナーヘッド接続アタッチメント」については、「別売部品(18ページ)」をご参照ください。」

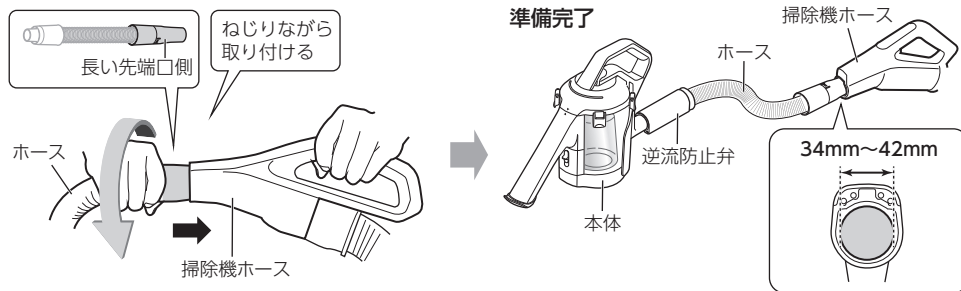

ご注意

- 本製品に取り付けてご使用できる掃除機は、ホースのついたキャニスター型掃除機です。ハンディ型、スティック型には、ご使用できません。
- 本体の吸込調節レバーは全閉状態にしてください。吸引力が低下する原因になります。

6 継手パイプを接続する(掃除機にホースの取り付けができない場合)

ご家庭の掃除機にホースの取り付けができない場合は、付属の継手パイプを接続してから取り付けてください。ホースパイプ内径が小さい(27mm以上)掃除機や、ホースの段差があたって接続できない掃除機に取り付けることができます。

- ① 付属の継手パイプをホース(長い取付口側)に接続する。
- ② 継手パイプを掃除機に取り付ける。

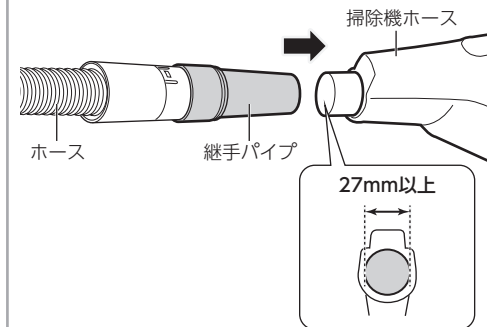
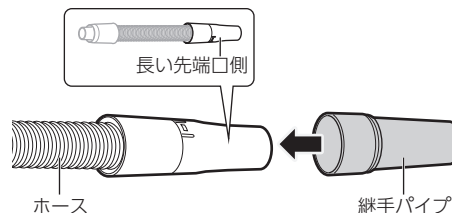

準備完了

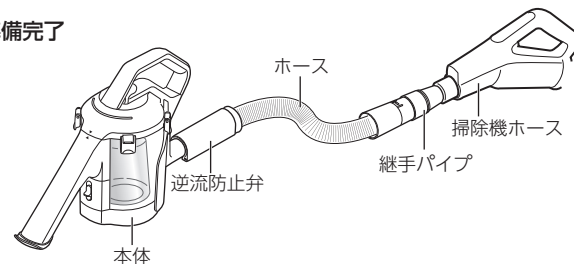

※継手パイプを使用しても、掃除機に接続できない場合は、お客さま相談窓口(☎19ページ)へお問い合わせください。

使いかた

運転前に知っておいていただきたいこと

運転中にご使用の掃除機の吸引力が低下する（掃除機の「ゴミ捨て」サインが点灯するなど）ときや、フィルターの汚れ、ゴミの溜まり具合によって吸引力が低下するときは、下記を参考に掃除機の吸引力を調節するか、吸込調節レバーを使用して吸引力の調節を行ってください。

ご使用の掃除機について

- 掃除機の吸込仕事率が高いほど、洗浄能力が高くなります。
- 掃除機の吸込仕事率が高いほど、連続運転時間が短くなります。

吸引力の調節について

まず、吸込調節レバー「全閉」と掃除機吸引力「最強」で使用していただき、掃除機がパワーダウンする場合、下図のように吸込調節レバーと掃除機の吸引力を最適な設定にしてください。

● 吸込調節レバーを調節する場合

吸込調節レバーは、「全閉」、「半開」、「全開」の3段階で調節できます。
※通常は、吸込調節レバーを下げて（全閉状態）ご使用ください。



● 掃除機の吸引力を調節する場合（目安）

※吸込仕事率は、お使いの掃除機の本体の定格ラベル等に記載されています。
※吸引力は、メーカーや機種、ゴミの詰まり具合によって変わります。

吸込仕事率「450W」未満の掃除機	吸込仕事率「450W」以上の掃除機	
<p>吸込調節レバーを全閉にセットする</p> <p>全閉</p> <p>掃除機の吸引力設定を最強（最大）にセットする</p> <p>最強</p>	<p>設定1 吸込調節レバーを全閉にセットする</p> <p>全閉</p> <p>掃除機の吸引力設定を中（1段階下げる）にセットする</p> <p>中</p>	<p>設定2 吸込調節レバーを半開にセットする</p> <p>半開</p> <p>掃除機の吸引力設定を最強（最大）にセットする</p> <p>最強</p>

逆流防止弁について

本製品が転倒すると、掃除機に水が侵入しないよう、「逆流防止弁」が動き、空気の流れを遮断します。逆流防止弁が働いた場合は、速やかに掃除機を止めてください。逆流防止弁は、本製品を正常な状態に戻すと、自動復帰します。その際、ボール弁は「カタッ」と動作音がします。逆流防止弁が、復帰しない場合は、逆流防止弁を軽く叩いてください。

1 掃除機の電源を入れ、吸引を開始する

カバー部のサイクロンファンが回転します。
※運転中に吸引力が低下する場合は、12ページを参考に吸引力の調節を行ってください。



2 清水レバーを「0」の位置にセットし、洗浄吸引を開始する

本体底部と吸込み口を床面に密着させ、前後にゆっくり動かす。
※ペットのフンや吸引を妨げる固形物などは、あらかじめ取り除いてください。
※吸込み口が床面から浮くと、清水の噴出量が低下します。
※ご使用中は、カバー部の吸気口や吸込み口部の空気穴を塞がないでください。

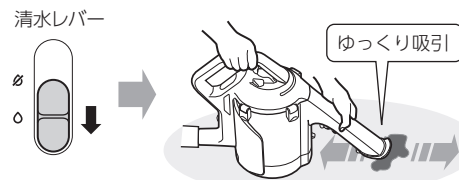

ワンポイント

吸引するときは、本体底部と吸込み口を床に押し付けて密着させてください。

良い例	悪い例

本体底部 吸込み口

ご注意

- 激しく動かしたり床面以外を掃除すると、逆流防止弁のボール弁が詰まり、掃除機の吸引力低下や運転が停止するおそれがあります。また、水漏れや掃除機の故障の原因になります。

3 汚水タンクが満水になったら、清水レバーを「0」の位置にセットして清水の噴射を止めた後、床面に残った水分を吸引する

※汚水が汚水タンクの水位線（-FULL）付近になったら、清水の噴射を止めてください。運転中、汚水の水位が確認しにくいときは一度掃除機の電源を切り、運転を停止してから確認してください。汚水タンクは最大で約600mLの汚水が入ります。



ご注意

- 汚水タンクの水位線（-FULL）を越えて使用すると、水漏れや掃除機の故障の原因になります。
- 掃除機を運転したまま、放置しないでください。故障の原因になります。
- 清水を噴射したまま掃除機を停止したりホースを抜くと、吸込み口から吸上げた汚水がこぼれることがあります。

使いかた(つづき)

4 本体を平らな安定したところに置き、掃除機の電源を切る

※ 本体を傾けたり、激しく揺らさないでください。
汚水が漏れるおそれがあります。

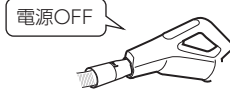

5 カバーを取り外し、汚水タンクの汚水を捨てる

※ 掃除機の電源を切ってもしばらくはファンが回転しています。
ファンが完全に停止したことを確認してから行ってください。
※ 使用後はこまめにお手入れを行ってください。(P.16ページ)

警告

ファンが回転中は、絶対にフックを外したり、カバーを取り外したりしないでください。

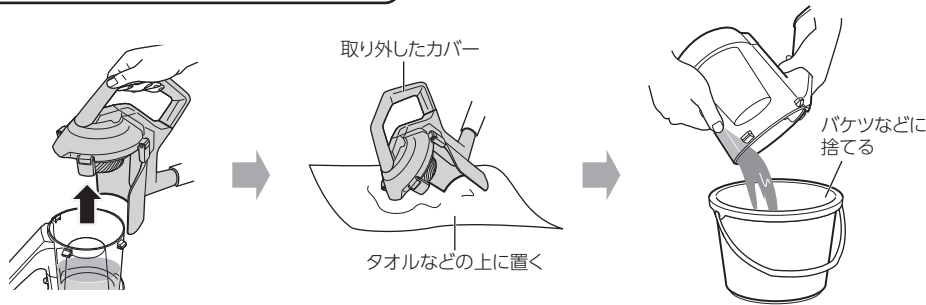

ご注意

- 運転を終了しても掃除機の吸引が完全に停止するまでは、ホースや逆流防止弁を取り外さないでください。
- カバーの内部にも汚水が付着していますので、取り外したときはタオルを敷くか、濡れてもいいところに置いてください。
- 汚水を入れた状態で本体を傾けないでください。汚水がこぼれて床が汚れる原因になります。

セルフクリーニング

本体内部のチューブやカバーの内部など、直接お手入れがしにくい部分の汚れは、セルフクリーニングを行って取り除いてください。

セルフクリーニングのしかた

- ① 残った汚水と清水を捨てる。
- ② ボウルなどに水道水600mLを入れる。
- ③ 掃除機を運転してボウルの水を一気に吸上げる。
- ④ 汚れが落ちない場合は、①～③をくり返す。



上手なお掃除のしかた

落ちにくい汚れや、染みついた汚れは、洗浄剤などで汚れを浮かして洗浄すると効果的です。

ご注意

- じゅうたんの掃除に洗浄剤などを使用する場合、目立たない端の部分で試してから、変色などの問題がないことを確認したうえでご使用ください。
- シンナー、ベンジン、塩素系漂白剤や引火性のある溶質、溶媒は絶対に使用しないでください。変色や掃除機の故障、火災の原因になります。

おすすめ

- 重曹 ● セスキ炭酸ソーダ
- クエン酸
- 酸素系漂白剤(衣類用) など

泡立ちの少ない洗浄剤などです。



適さない

- 台所用中性洗剤 ● 洗濯用洗剤
- アルカリ性洗剤など

泡立ちの多い洗剤などは、お使いの掃除機内部に泡が侵入するおそれがあるため、適しません。使用したい場合は、お客さまご相談窓口(P.19ページ)にお問い合わせください。



上手なお掃除のしかたや、一部使用できる洗剤・洗浄剤などについて、
シリウスホームページ FAQ ページ
<http://www.sirius-agent.co.jp/faq/>
で紹介しておりますので、ご参考ください。

QRコードから
アクセスする場合は、
こちらから。



1 あらかじめ、本製品で汚れを吸い取る

ご使用前の準備(9～11ページ)に従って水道水を清水タンクに入れ、
使いかた(12～14ページ)に従って汚れを吸い取ってください。
※ 40℃以下のお湯を入れていただいても、効果的です。

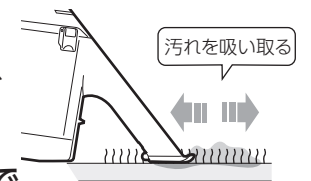

2 じゅうたんに洗浄剤などをつけ、歯ブラシなどで、こすって汚れを浮かせる

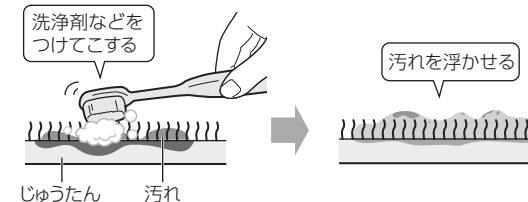

ご注意

- 洗浄剤などの分量や用法は、ご使用の洗浄剤などの使用方法、注意事項をよくお読みの上、正しくご使用ください。

3 洗浄剤などと汚れを、本製品ですすぎ洗いのする

洗浄剤などが残らないように、吸い取ってください。

ご注意

- 汚水タンクの泡立ちが多く、水位線を超える場合は、運転を停止してください。掃除機内部に水滴が入るおそれがあります。

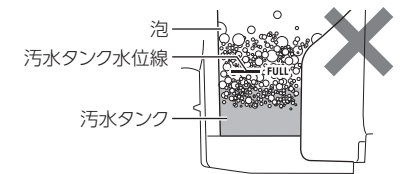

お手入れのしかた

お手入れはこまめに行ってください。

※シンナー・ベンジン等・アルカリ性洗剤・漂白剤などは使用しないでください。(変色、変形、割れの原因)
 ※本製品は水洗いができます。水洗いした後は、直射日光のあたらないところで、十分乾かしてからご使用ください。

■汚れた部分を水で流してください。汚れがひどい場合は、中性洗剤で洗い、すぐに水で流してください。

※つけ置き洗いはしないでください。故障の原因になります。

※カバー内部に入った水は、よく取り除いてから、乾かしてください。



カバーの内部は、セルフクリーニングを行う
 (14ページ参照)

サイクロンファン、逆噴射ファンの取り外しかた／取り付けかた

①カバーを取り外し、ナットを左に回して取り外す。締めすぎて固いときはコインなどでまわす。

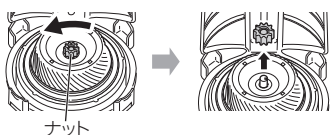

②サイクロンファン、逆噴射ファンを軸から引き抜く

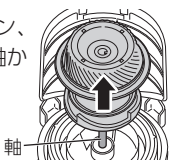

③取り付けるときは、逆噴射ファン→サイクロンファンの順に、ファンの突起を軸の切りかきに合わせて差し込む

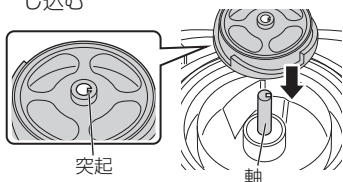

④ナットを右にまわして締める。
 ※コインを使用する場合は締めすぎないようにご注意ください。

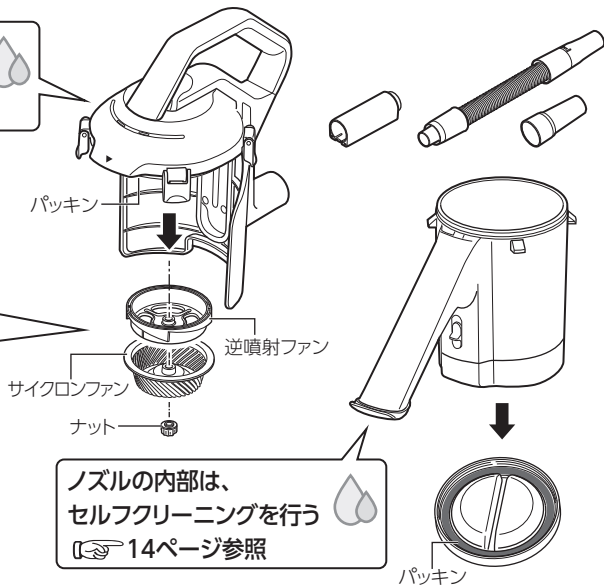

※カバー(内側)やキャップに付いているパッキンを外したときは、ねじれ・ずれ・たわみがないように奥まで押し込んで取り付けてください。

清水タンクのストローについて

●清水タンクのストローが外れたときは、ストローの真っ直ぐな口をジョイントに奥まで差し込んでから、ストローのななめの口を清水タンクの溝に押し込む。

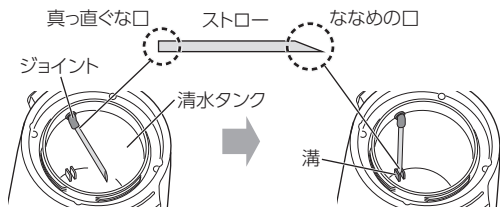

保管のしかた

使用後は下記を守り保管してください。故障・吸引力低下の原因となります。

- 清水レバーを「0」の位置にセットする
- 各部品の水気を拭取り、保管する
 ※濡れたまま保管すると、カビや雑菌の繁殖の原因になります。

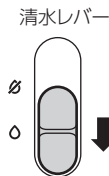

お願い

- 本体を保管するときは、清水レバーを「0」の位置にセットしてください。本体内部のチューブが変形し、清水の噴射が止まらなくなる原因になります。
- 必ず、本製品を掃除機から取り外して保管してください。
- 直射日光、高温の場所に保管しないでください。変色や変形、ひび割れの原因になります。

故障かな？と思ったら

ご使用中に異常が生じたときは、次の点をお調べください。

こんなとき	原因	参照ページ
清水が出ない 清水が少ない	清水レバーが「0」の位置になっていませんか？	8・13
	本体底部や吸込み口が床面から浮いていませんか？ → 本体底部と吸込み口を床面に密着させ、押し付けてください。	6・13
	吸込調節レバーが開いていませんか？	8・12
	吸込み口部の空気穴を塞いでいませんか？	7
	ホースは奥まで確実に接続されていますか？	10・11
	掃除機のフィルターが目詰まりしたり、ゴミが溜まったりしていませんか？ → ご使用の掃除機の取扱説明書をお読みください。	-
水漏れがする	掃除機の過負荷保護装置が働いていませんか？ → ご使用の掃除機の取扱説明書をお読みください。	-
	ストローが外れていませんか？	16
	清水や汚水が入った状態で、傾けたりひっくり返したりしていませんか？ → 本体内部に入った水が漏れる場合があります。	-
異常音・振動が大きい	キャップが緩んでいませんか？	7・9
	サイクロンファンや逆噴射ファンが緩んでいませんか？	16
	逆流防止弁が働いていませんか？	12
掃除機の吸引力が落ちる	サイクロンファンや逆噴射ファンに髪の毛や繊維ゴミなどが付着していませんか？ → お手入れを行ってください。	16
	→ 吸込調節レバーや掃除機の吸引力を調節してください。 掃除機のフィルターが目詰まりしたり、ゴミが溜まったりしていませんか？ → ご使用の掃除機の取扱説明書をお読みください。	12

付属品

	品名	低吸引用ゴムパッキン
	用途	吸込仕事率100W以上170W未満の充電式クリーナーなど低吸引タイプの掃除機の場合にご使用ください。
	使用方法	<ol style="list-style-type: none"> 1. プラスドライバーでビスを外し、吸込み口を外します。 2. 中のゴムパッキンを外し、低吸引用ゴムパッキンに交換します。 3. 前方をはめてからビス穴に合わせてビスを止めます。 4. 白いパッキンで吸込み口2ヶ所を塞ぎます。

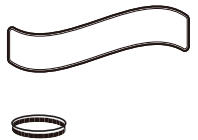
	品名	連結ゴム・Oリング
	用途	形状が異なる連結部のつなぎ合わせをサポートし、空気漏れを防ぎます。
	使用方法	<ol style="list-style-type: none"> 1. スイトルのホースに、あらかじめOリングを装着しておきます。 2. スイトルのホースと掃除機の連結部分に連結ゴムを巻きつけます。 3. ホースに装着したOリングを連結ゴムの上にくるよう移動します。

(2022年11月現在)

仕様

品番	SWT-JT500	清水タンク容量	約500mL
質量	1.6kg (ホース含む) <本体:1.2kg>	汚水タンク容量	約600mL
外形寸法	幅 148 × 高さ 283 × 奥行 506 (mm)	適用掃除機 吸込仕事率	170W以上
適用掃除機	170W以上の床移動型キャニスター掃除機 27mm~42mmの丸型管に接続可能		
連続運転時間 (目安)*	吸込仕事率: 200W … 約2分20秒 吸込仕事率: 500W … 約1分30秒		

*印…連続運転時間は目安であり、ご使用の掃除機や環境によって変わります。

※仕様は改良のため、予告なく変更することがあります。

保証とアフターサービス

保証書 (取扱説明書裏面)

この商品には保証書がついています。お買い上げの販売店で発行しますので、保証書の「販売店・お買い上げ日」などの記入をご確認のうえ、内容をよくお読みになって、大切に保管してください。

保証期間はお買い上げ日より1年間です。

修理サービス

使用中に具合が悪くなったときは、「故障かな?と思ったら」(P17ページ)に従って調べてください。直らないときは、お買い上げの販売店にご相談ください。

- 保証期間中は、保証書の記載内容により販売店が修理いたします。
- 保証期間内であっても、お客さまの誤使用で故障した場合は、有料修理となります。
- 保証期間がすぎているときは、修理により機能が維持できる場合、お客さまのご要望により有料修理となります。

補修用性能部品の保有期間

本製品の補修用性能部品の保有期間は、**製造打ち切り後6年**です。
・補修用性能部品…その製品の機能を維持するために必要な部品です。

修理を依頼されるときは

保証期間をすぎてもご要望により有料で修理させていただきます。

修理料金は、以下の内容で構成されています。

技術料	診断、修理、調整、点検などの費用です。
部品代	修理により使用した部品および補助材料代です。
出張費	ご依頼により技術者を派遣する費用です。

まずはお買い上げの販売店へご相談ください。販売店にご相談できない場合は、下記のお客さまご相談窓口にお問い合わせください。

お客さまご相談窓口

お客さまご相談窓口 <株式会社シリウス>

■まずはお買い上げの販売店へ…

修理のご依頼やご相談は、お買い上げの販売店へお申し出ください。
転居や贈答品でお困りの場合は、下記のご相談窓口にお問い合わせください。

受付時間：月曜日～金曜日(祝日除く) 11:00～17:00

電話で相談される場合 ☎ 0120-914-649

FAXで相談される場合 ☎ 0120-914-650

お客さまご相談窓口におけるお客さまの個人情報のお取り扱いについて

お客さまご相談窓口でお受けした、お客さまのお名前、ご住所、お電話番号などの個人情報は適切に管理いたします。また、お客さまの同意がない限り、業務委託の場合および法令に基づき必要と判断される場合を除き、第三者への開示は行いません。なお、お客さまが当社にお電話でご相談、ご連絡いただいた場合には、お客さまのお申し出を正確に把握し、適切に対応するために、通話内容を録音させていただきます。

■利用目的

- お客さまご相談窓口でお受けした個人情報は、商品・サービスに関わるご相談・お問い合わせおよび修理の対応のみを目的として用います。なお、この目的のために株式会社シリウスおよび関係会社で上記個人情報を利用することがあります。

■業務委託の場合

- 上記目的の範囲内で対応業務を委託する場合、委託先に対しては当社と同等の個人情報保護を行わせると共に、適切な管理・監督をいたします。

販売元

株式会社シリウス

〒110-0015 東京都台東区東上野1-14-9 中島ビル2階

低吸引ゴムパッキン取り付け方法

低吸引ゴムパッキンは、吸い込み仕事率100W以上170W未満の掃除機をお使いの際、ご使用ください。

※強吸引タイプ（170W以上の掃除機使用時）に比べ吸い込み口が狭いため、お掃除の時間が長くなったり、汚れの落ち具合が低くなる場合がございます。

取り付けの手順は下記、および下図をご確認の上、行ってください。

- ① プラスドライバーでビスを外し、吸い込み口を外す。
- ② 中にあるゴムパッキンを外し、低吸引ゴムパッキンと交換する。
- ③ 前方をはめてからビス穴に合わせビス止めをする。
- ④ 白いパッキンで吸気口2か所をふさぐ。

④ 白いゴムパッキンをはめてふさぐ

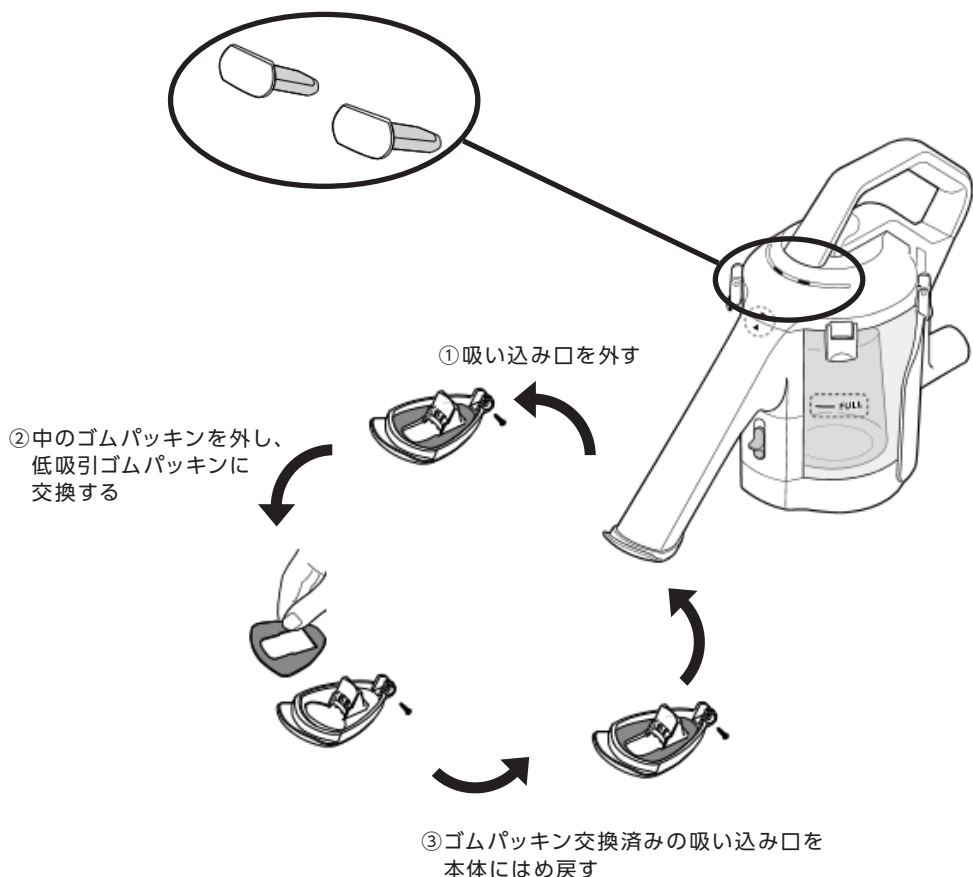

裏面に『連結ゴム・リング』の取り付け方法が記載されています

連結ゴム・Oリング取り付け方法

連結ゴム・Oリングは、連結部分の形状が異なり空気漏れが発生する際、ご使用ください。

※連結部分の口径・形状が大きく異なる場合、連結ゴムを使用しても空気漏れが発生する可能性がございます。空気漏れが発生すると、水洗いクリーナーヘッド switleが正常に動作しない場合がございます。

取り付けの手順は下記、および下図をご確認の上、行ってください。

① 継手パイプにOリングを取り付けます。

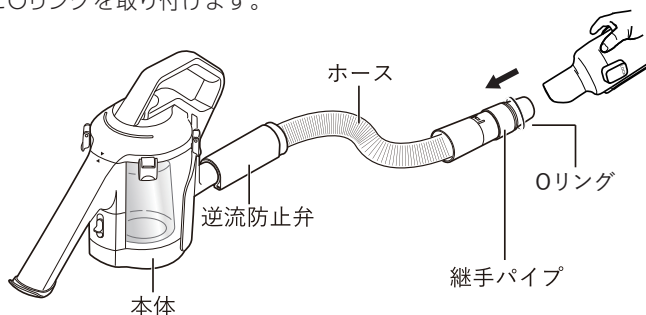

② 継手パイプと掃除機の吸込み口を連結し、連結部分に連結ゴムを巻き付けます。

連結ゴムの巻き付けは、やや引っ張りながら行くと、空気漏れ防止の効果が高まります。

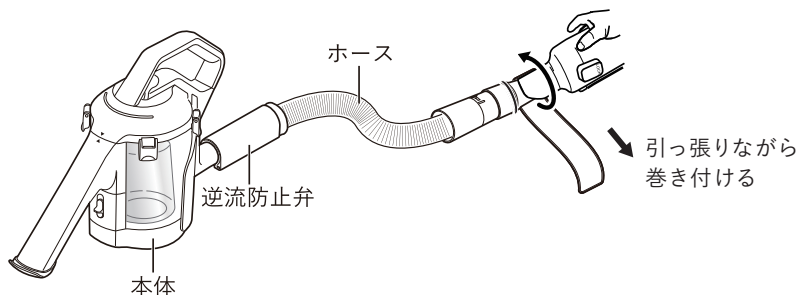

③ あらかじめ取り付けしたOリングを、巻き付けた連結ゴム部分に移動します。

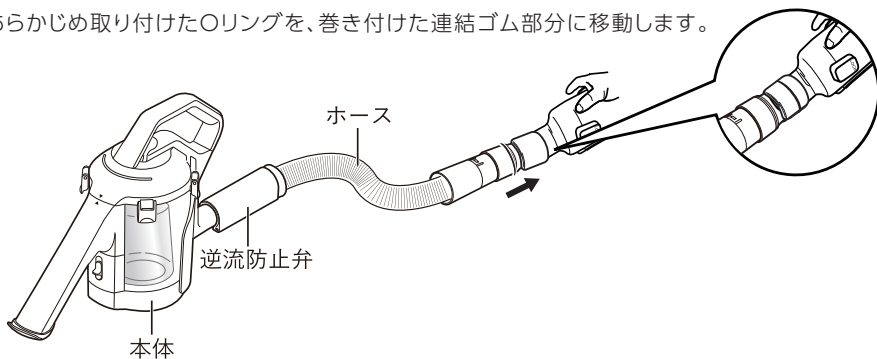

裏面に『低吸引ゴムパッキン』の取り付け方法が記載されています